



BOLETIN INFORMATIVO N° 32

Nuevos perfiles incorporados (Febrero/2010)

ADR 1909/1910: premarco y tapapremarco para Rotonda 750.

El premarco lleva un precorte para, eventualmente, poder ser usado con Rotonda 640.

Se recomienda encintar el alojamiento del tapajuntas de manera de evitar que se obstruya.

El tapapremarco tiene el inserto ligeramente conificado para facilitar la colocación.

Colocar sellador acético en el alojamiento antes de insertar el tapapremarco.

ADR 2035: hoja de corrediza Rotonda 700, con alojamiento para DVH de 22/24 mm y escuadra normal de línea AA256. Es una alternativa al ADR 976 que utiliza la escuadra AA300.

ADR 2054: guías de corrediza Rotonda 750, normalmente usado con premarcos de chapa.

ADR 2052/2053: travesaño y columna para tabiquería tubular.

Perfiles estructurales.

ADR 2079: tubo rectangular de 70x40x1,5 mm.

ADR 2080: ángulo de 100x20x2 mm.

ADR 2081: ángulo de 60x12x1,5 mm.

ADR 2030: parasol fijo. Se puede usar en forma vertical u horizontal. Necesita una estructura independiente. Se recomienda que la fijación se haga, no solamente del fondo del perfil, ya que en ese caso sólo trabaja el espesor del perfil.

ADR 1911: encuentro central 4 hojas, línea HA 62 corrediza. El perfil, cortado en recto a la medida indicada en el dibujo adjunto, debe soportarse en un tubo de 20x30 mm, no continuo, colocado en los puntos de fijación del encuentro central. Una vez ubicada la hoja sobre las guías, se debe poner el accesorio AA699 arriba y abajo, de manera de hermetizar el encuentro. Este perfil ya figura en la última edición del catálogo de HA 62.

El accesorio AA699 es fabricado por Mon-Pat

A.B.R.

Feb. 2010

Boletín Técnico N°32

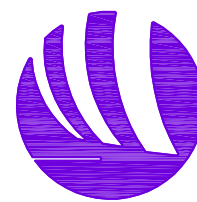

HYDRO

Premarco y tapapremarco para Rotonda 750

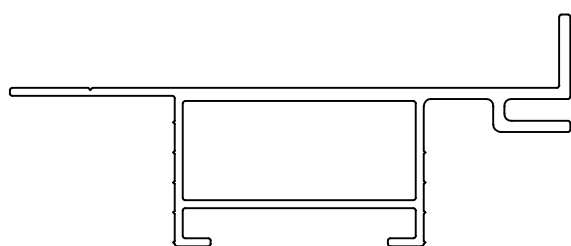

ADR 1909
0,645 kg/m

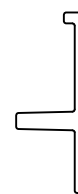

ADR 1910
0,156 kg/m

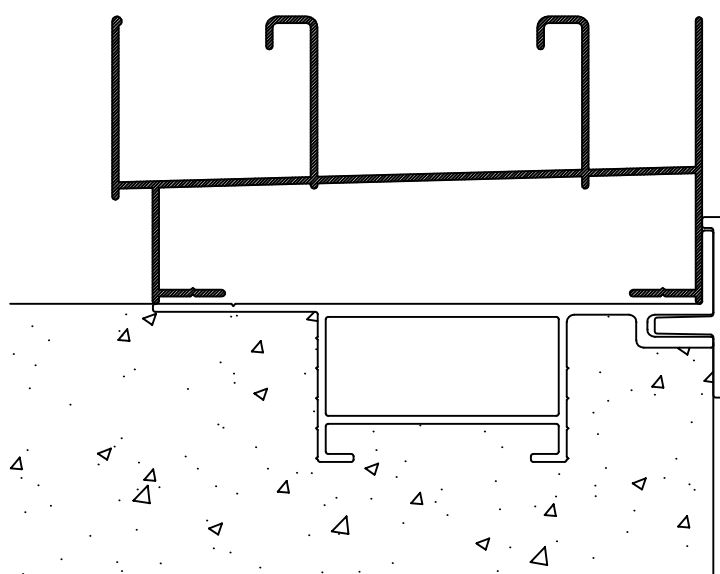

Boletín Técnico N°32

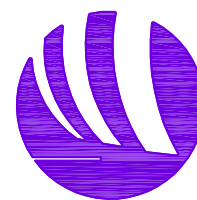

HYDRO

Hoja Rotonda 700

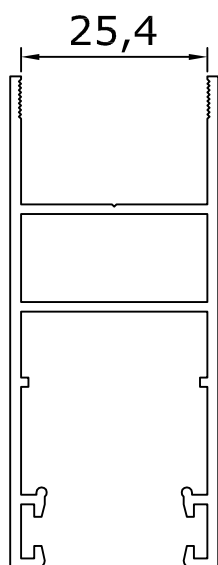

ADR 2035
0,795 kg/m

Guías Rotonda 750

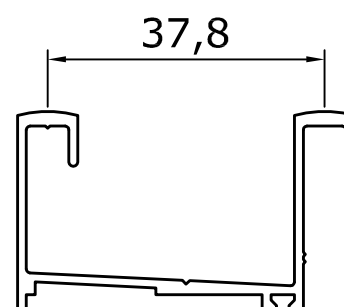

ADR 2054
0,436 kg/m

Travesaño de tabiquería

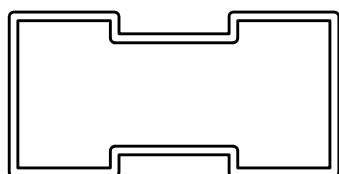

ADR 2052
0,458 kg/m

Columnas de tabiquería

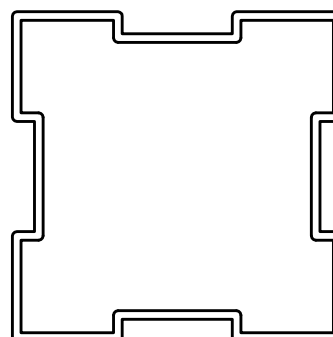

ADR 2053
0,641 kg/m

Boletín Técnico N°32



HYDRO

Perfiles estructurales

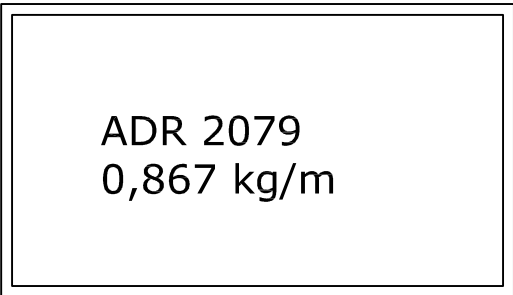

ADR 2079
0,867 kg/m

Tubo 70x40x1,5



ADR 2080
0,637 kg/m

Angulo 100x20x2



ADR 2081
0,286 kg/m

Angulo 60x12x1,5

Boletín Técnico N°32



HYDRO

Parasol

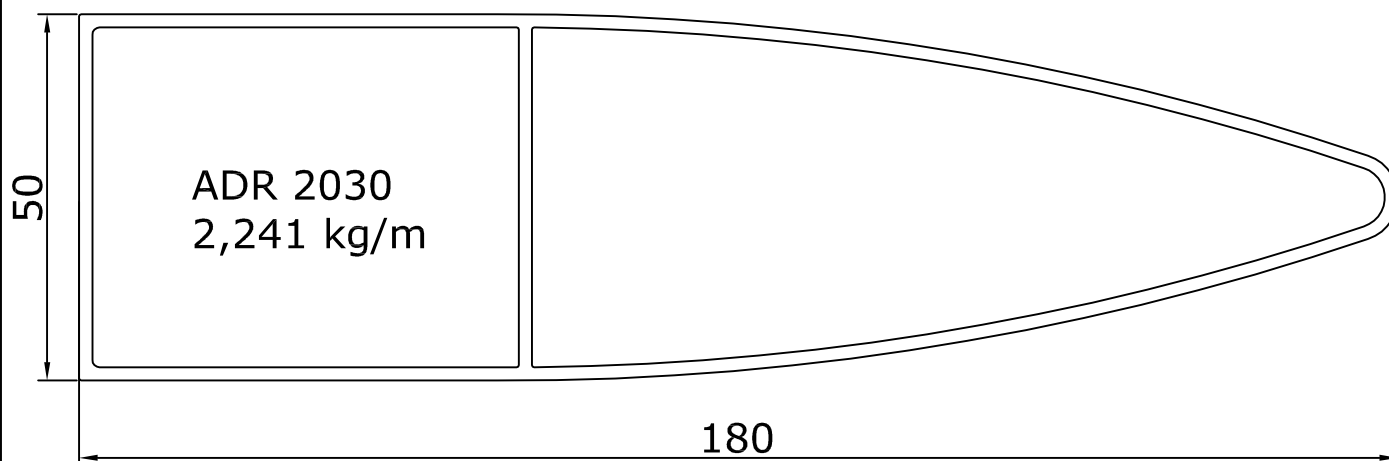

Boletín Técnico N°32



HYDRO

Encuentro central 4 hojas, HA 62C

