



BOLETIN INFORMATIVO N° 29

Accesorios HA62 (Junio/2008)

Se encuentran disponibles los tapones para resolver las aberturas de 2 hojas:

AA650: tapón doble hoja ventana de abrir.

AA651: conjunto tapón doble hoja puerta de abrir al interior.

AA652: conjunto tapón doble hoja puerta de abrir al exterior.

En los dibujos adjuntos se indica la forma de colocación de los conjuntos de tapones para puertas, que están formados por 2 (dos) piezas cada uno y tienen mano, o sea que hay que observar cuidadosamente qué accesorio colocar según el caso.

El AA650 es del tipo convencional.

El listado completo de accesorios con sus posibles proveedores se encuentra en nuestra página web www.hydro.com.ar

A.B.R.

Jun. 2008

Tapón puerta interior de 2 hojas AA651.
Forma de colocación.

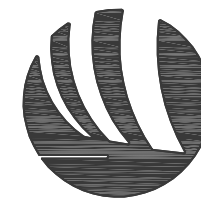

HYDRO

tornillo cabeza fresada

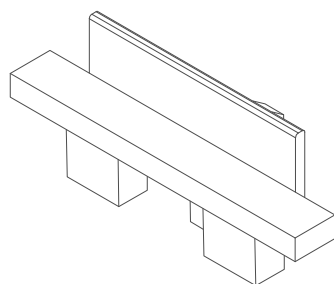
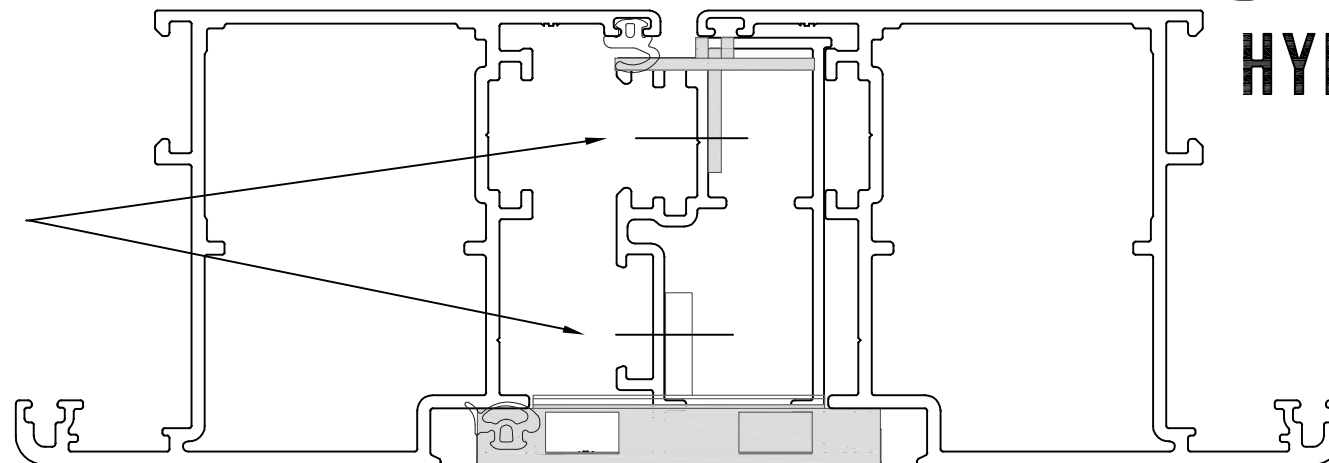

Parte exterior

Perspectiva s/ Escala

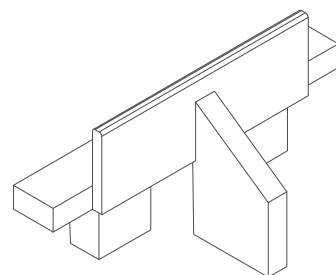

Parte interior

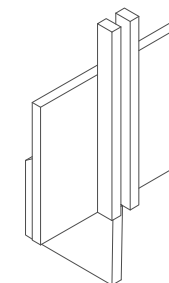
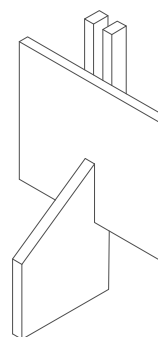

ATENCIÓN: sellar con silicona antes
de colocar los tapones.

Tapón puerta exterior de 2 hojas AA652.
Forma de colocación.

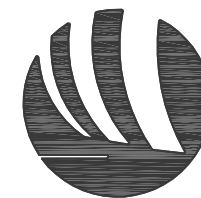

HYDRO

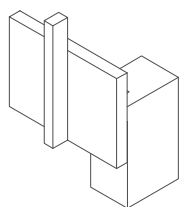
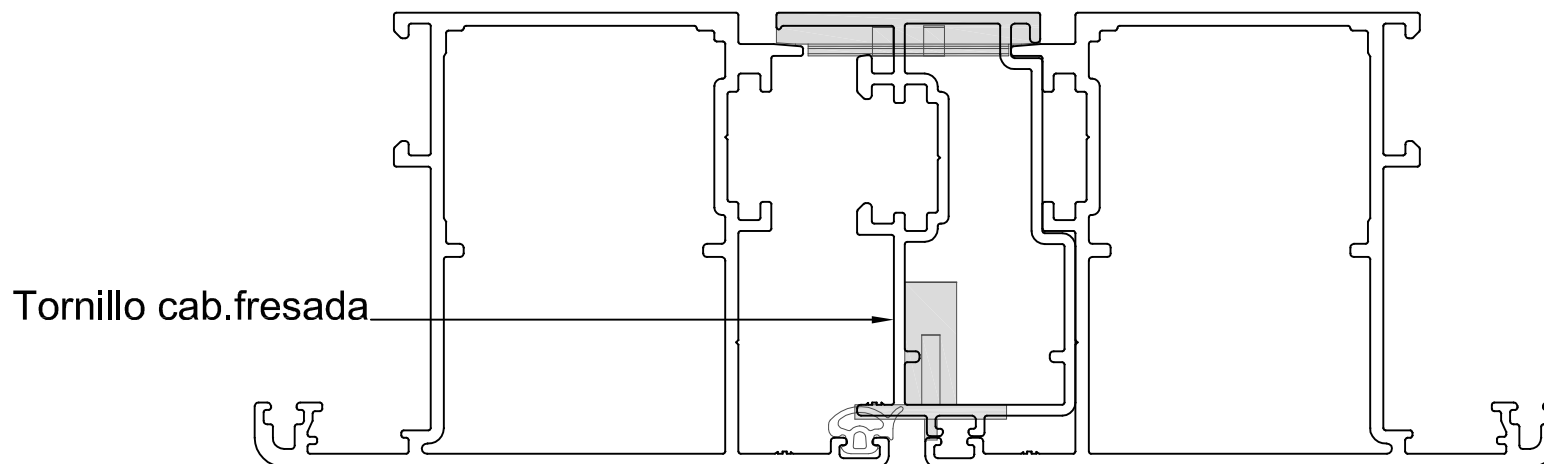

Parte exterior

Perspectiva s/ Escala

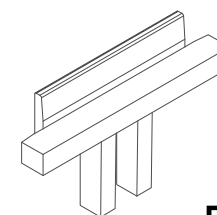
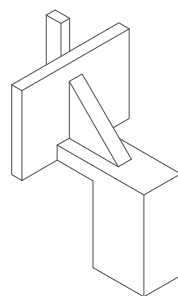

Parte interior

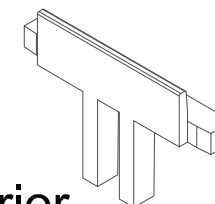

ATENCIÓN: sellar con silicona antes
de colocar los tapones.

Tapón ventana de abrir de 2 hojas AA650.



HYDRO

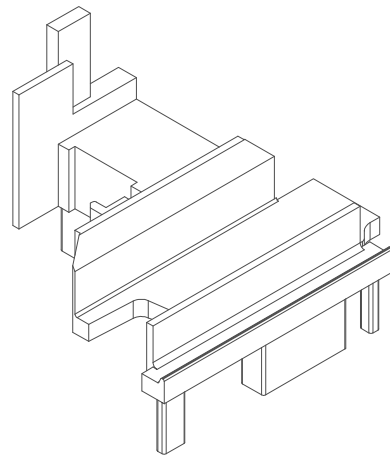
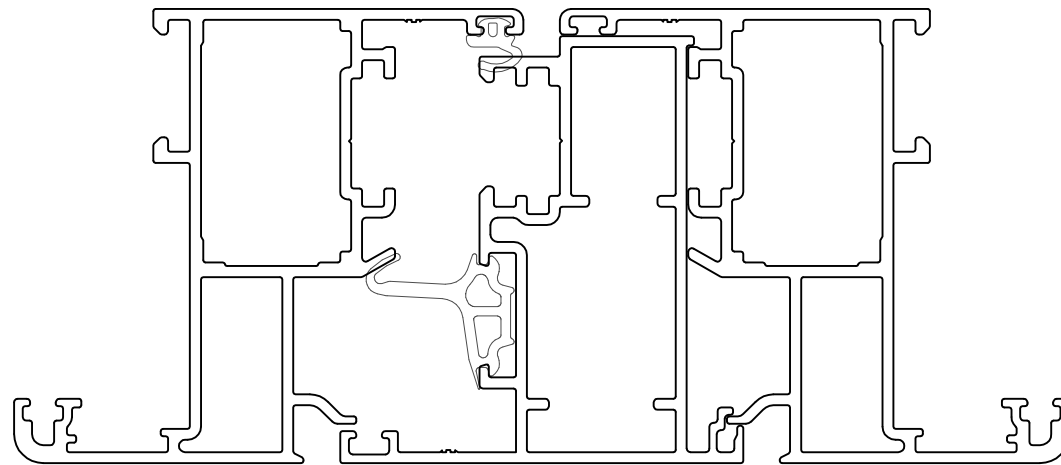

Perspectiva s/ Escala

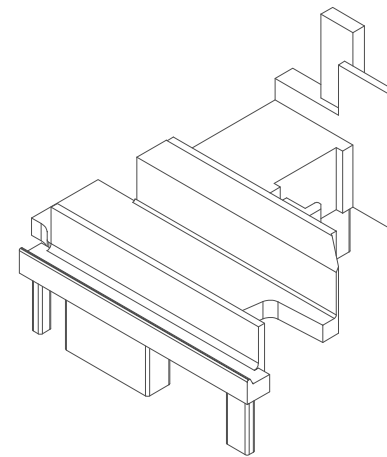

ATENCIÓN: sellar con silicona antes de colocar los tapones.